

Powered by



# XHRL 12620W 12В 620Вт/Эл

XHRL12620W - батарея с высокой энергоемкостью. Особенная кристаллическая решетка электродов позволила увеличить на 20% отдаваемую мощность по сравнению с батареями других серий. Она разработана для эксплуатации в режиме высоких токов разряда при коротком времени разряда. Срок службы: 10 лет в буферном режиме или более 260 циклов заряда-разряда в циклическом режиме при 100% разряде.



## ► Спецификация

Кол-во элементов в блоке	6
Номинальное напряжение	12
Емкость	620 Вт/Эл при 15-минутном разряде до $U_{кон.}$ - 1.67 В/Эл при 25 °С
Вес	47.2 кг
Максимальный ток разряда	800А(5 сек)
Внутреннее сопротивление	3.7 мОм
Диапазон рабочих температур	разряд: от -20°C до +50°C заряд: от -20°C до +40°C хранение: от -20°C до +40°C
Номинальная рабочая температура	25°C
Напряжение подзаряда	13.5 - 13.8 В при 25°C
Максимальный ток заряда	62.0 А (при заряде постоянным током), в режиме постоянного подзаряда $I_{max}$ не ограничен
Напряжение заряда при циклическом режиме	14.4 - 15.0 В при 25°C
Срок хранения	до 6 месяцев при 25°C, без подзаряда*
Выходы	под болт М6/М8
Материал корпуса	полипропилен

\*Перед использованием батарею необходимо зарядить. При более высокой температуре окружающей среды время хранения сокращается.

## ► Размеры, мм:

Длина	343.0±2.5
Ширина	170.0±2.0
Высота (макс.)	275.7±2.5

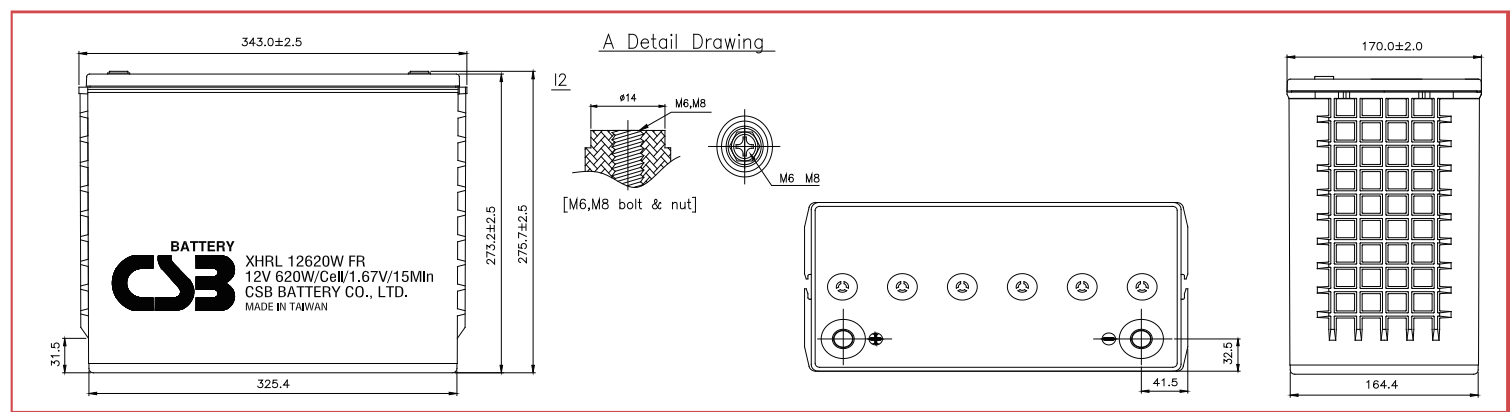

## РАЗРЯД ПОСТОЯННЫМ ТОКОМ : А ( 25 °С)

$U_{к/Т}$ разряда	2мин	4мин	6мин	8мин	10мин	15мин	20мин	30мин	60мин	90мин
1.60В	766	641	571	504	458	349	283	206	116	81.7
1.67В	660	585	511	466	420	326	273	200	114	79.8
1.70В	622	545	486	448	398	315	267	196	113	78.3
1.75В	553	485	449	398	356	293	252	188	110	78.2
1.80В	494	443	383	344	315	270	229	175	106	75.6
1.85В	437	360	322	298	280	239	201	158	97.9	71.1

## РАЗРЯД ПОСТОЯННОЙ МОЩНОСТЬЮ : ВТ/БЛОК ( 25 °С)

$U_{к/Т}$ разряда	2мин	4мин	6мин	8мин	10мин	15мин	20мин	30мин	60мин	90мин
1.60В	7,070	6,088	5,529	5,280	4,692	3,770	3,108	2,304	1,344	966
1.67В	6,439	5,680	5,432	4,894	4,387	3,720	2,983	2,249	1,329	959
1.70В	6,090	5,494	5,336	4,692	4,262	3,540	2,918	2,222	1,325	957
1.75В	5,579	5,208	4,825	4,311	3,969	3,282	2,742	2,135	1,293	944
1.80В	5,235	4,660	4,246	3,894	3,639	2,956	2,515	2,017	1,247	916
1.85В	4,134	3,765	3,674	3,470	3,120	2,576	2,257	1,864	1,163	867



MH14533(N)



ISO9001  
No :041005117



ISO 14001  
NO.UM 1-12-0045

## Зависимость срока службы от температуры

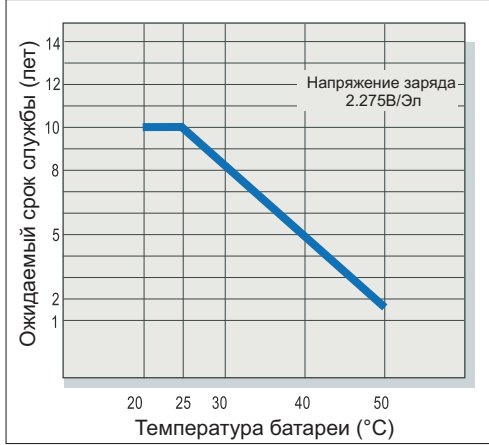

## Саморазряд

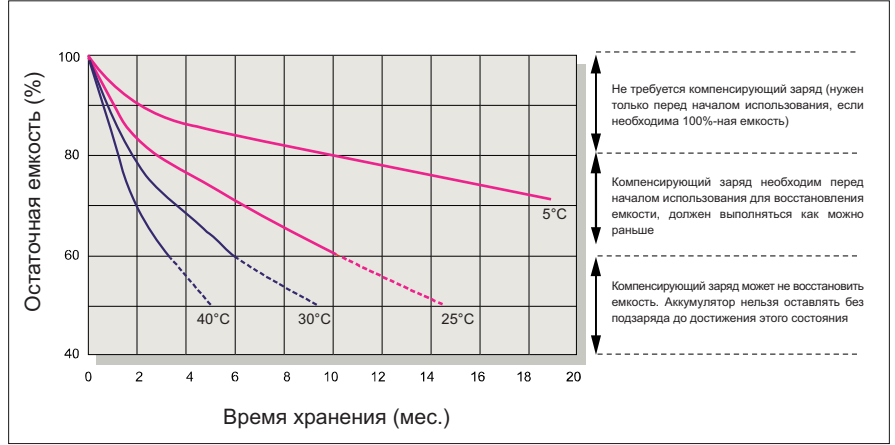

## Характеристики заряда (буферный режим)

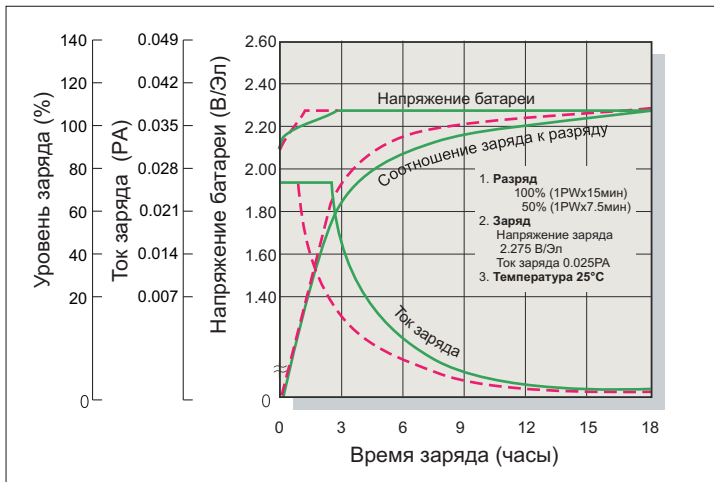

## Зависимость кол-ва циклов от глубины разряда

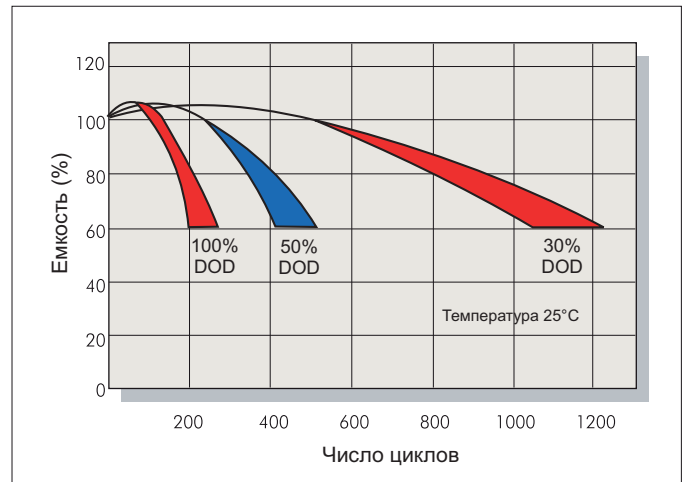

## Характеристики заряда (циклический режим)

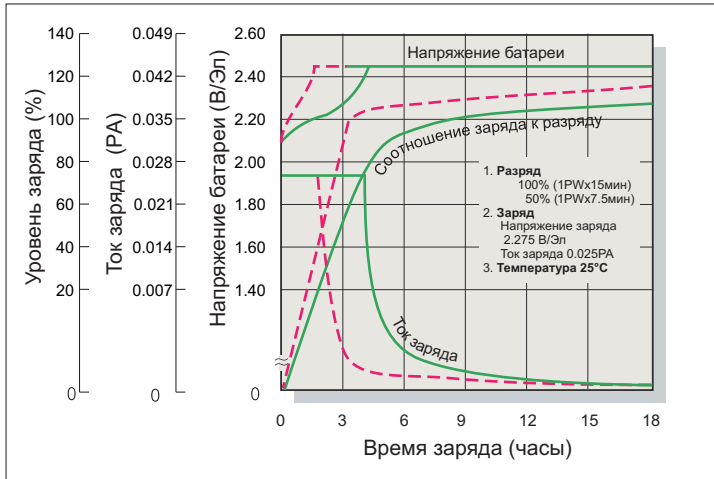

## Разрядные характеристики

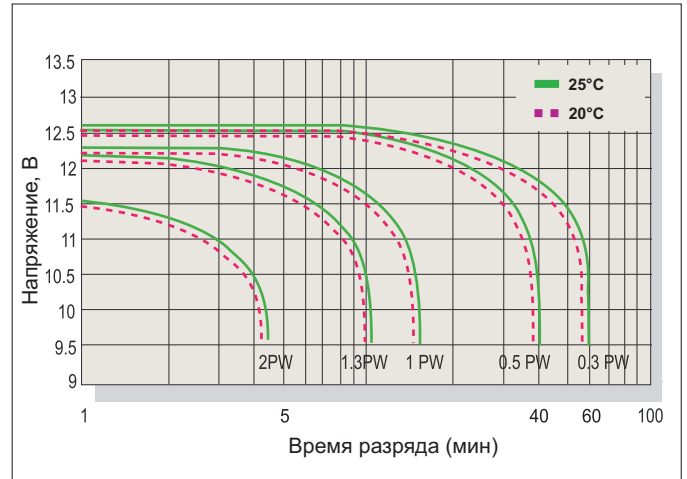

## Заряд

Применение	Напряжение заряда(В/Эл)			Максимальный ток заряда
	Температура	Рекомендуемое значение	Диапазон значений	
Циклический режим	25°C	2.45	2.40-2.50	0.1РА
Буферный режим	25°C	2.275	2.25-2.30	

## Разряд

Конечное напряжение (В/Эл)	1.75	1.70	1.60	1.30
Мощность разряда (Вт)	0.1P>(W)	0.1P<(W)<0.25P	0.25P<(W)<1.0P	(W)>1.0P